

# 第5回 丸光カップオープンフェスティバル

日時 令和5年1月28日  
場所 町田市立総合体育館

## ビギナーの部(予選)

### Cコート

aブロック	1		2		3		勝数	負数	得セット	失セット	得失セット率	得点	失点	ポイント率	順位	
	dao	CROW	うらら	うらら	dao	うらら										
1	dao	● 0		5 - 15	2	● 0	2	0	2	0	4	0.00	29	60	0.48	3
dao		6 - 15		11 - 15		7 - 15										
2	CROW	○ 2	15 - 5	0	○ 2		15 - 8	2	0	4	1	4.00	74	48	1.54	1
CROW		15 - 6	13 - 15		16 - 14											
3	うらら	○ 2	15 - 11	0	● 1	8 - 15	2	1	1	3	2	1.50	67	62	1.08	2
うらら		15 - 7	15 - 13		14 - 16											

1位 CROW 2位 うらら 3位 dao

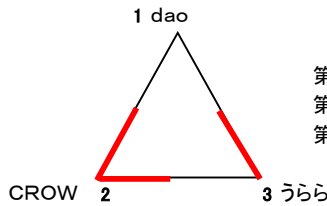

第1試合  
第2試合  
第3試合

Cコート	試合順	審判
dao	対 うらら	CROW
CROW	対 うらら	dao
dao	対 CROW	うらら

### Fコート

bブロック	4		5		6		勝数	負数	得セット	失セット	得失セット率	得点	失点	ポイント率	順位	
	SWSC	NSV	ARUMI	ARUMI	NSV	SWSC										
4	SWSC	○ 2	16 - 14	0	○ 2	15 - 10	2	0	4	0	---	61	45	1.36	1	
SWSC		15 - 12		15 - 9												
5	NSV	● 0	14 - 16	2	○ 2	15 - 4	1	1	1	2	3	0.67	60	55	1.09	2
NSV		12 - 15	4 - 15		15 - 5											
6	ARUMI	● 0	10 - 15	2	● 1	4 - 15	2	0	2	1	4	0.25	43	64	0.67	3
ARUMI		9 - 15	15 - 4		5 - 15											

1位 SWSC 2位 NSV 3位 ARUMI

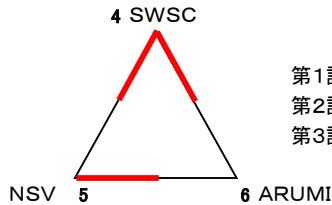

第1試合  
第2試合  
第3試合

Fコート	試合順	審判
SWSC	対 ARUMI	NSV
NSV	対 ARUMI	SWSC
SWSC	対 NSV	ARUMI

## ビギナーの部(順位戦)

Cコート 第4試合

dao	0	$\begin{pmatrix} 11 - 15 \\ 11 - 15 \end{pmatrix}$	2	ARUMI
審判		aブロック1位チーム		

Fコート 第4試合

うらら	1	$\begin{pmatrix} 9 - 15 \\ 15 - 8 \\ 10 - 15 \end{pmatrix}$	2	NSV
審判		bブロック1位チーム		

Cコート 第5試合

CROW	2	$\begin{pmatrix} 15 - 4 \\ 15 - 11 \end{pmatrix}$	0	SWSC
審判		C Dコート第4試合負けチーム		

# 第5回 丸光カップオープンフェスティバル

日時 令和5年1月28日  
場所 町田市立総合体育館

## フリーの部(予選)

### Aコート

aブロック	1		2		3		勝数	負数	得点	失点	得失率	得点	失点	ポイント率	順位									
	サザンクロス		spazio		豊町±0丁目町会																			
1	サザンクロス		● 0		7 - 15		2	● 1		16 - 17		15 - 13		2		0	2	1	4	0.25	48	75	0.64	3
2			○ 2		15 - 7		15 - 12		0	○ 2		15 - 9		15 - 3		0		2	0	4	0	---	60	31
3	○ 2		17 - 16		12 - 15		1	● 0		9 - 15		13 - 15		1		1	1	2	3	0.67	66	68	0.97	2

1位 spazio 2位 豊町±0丁目町会 3位 サザンクロス

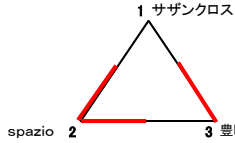

**Aコート 試合順**  
 第1試合 サザンクロス 対 豊町±0丁目町会  
 第2試合 spazio 対 豊町±0丁目町会  
 第3試合 サザンクロス 対 spazio

**審判**  
 spazio  
 サザンクロス  
 豊町±0丁目町会

### Bコート

bブロック	4		5		6		勝数	負数	得点	失点	得失率	得点	失点	ポイント率	順位									
	Safari		生クリーム		Ambitious★F																			
4	Safari		○ 2		11 - 15		0	○ 2		15 - 11		15 - 13		0		2	0	4	0	---	71	58	1.22	1
5			● 0		15 - 11		15 - 10		0	○ 2		15 - 13		15 - 9		0		1	1	2	2	1.00	67	64
6	● 0		11 - 15		13 - 15		2	● 0		10 - 15		10 - 15		2		0	2	0	4	0.00	44	60	0.73	3

1位 Safari 2位 生クリーム 3位 Ambitious★F

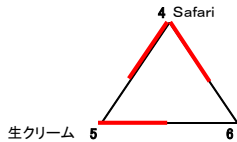

**Bコート 試合順**  
 第1試合 Safari 対 Ambitious★F  
 第2試合 生クリーム 対 Ambitious★F  
 第3試合 Safari 対 生クリーム

**審判**  
 生クリーム  
 Safari  
 Ambitious★F

### Cコート

cブロック	7		8		9		勝数	負数	得点	失点	得失率	得点	失点	ポイント率	順位									
	戸越八丁目町会		yoshi		Gilasole																			
7	戸越八丁目町会		○ 2		15 - 6		0	○ 2		15 - 10		12 - 15		1		2	0	4	1	4.00	72	53	1.36	1
8			● 0		6 - 15		13 - 15		2	● 0		13 - 15		15 - 9		0		2	0	4	0.00	45	60	0.75
9	● 1		10 - 15		15 - 13		2	○ 2		15 - 13		9 - 15		0		1	1	3	2	1.50	64	68	0.94	2

1位 戸越八丁目町会 2位 Gilasole 3位 yoshi

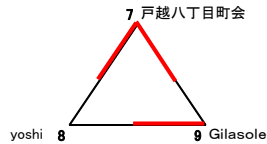

**Cコート 試合順**  
 第1試合 戸越八丁目町会 対 Gilasole  
 第2試合 yoshi 対 Gilasole  
 第3試合 戸越八丁目町会 対 yoshi

**審判**  
 yoshi  
 戸越八丁目町会  
 Gilasole

### Dコート

dブロック	10		11		12		勝数	負数	得点	失点	得失率	得点	失点	ポイント率	順位									
	うらら		ピサロ		Stella																			
10	うらら		● 1		10 - 15		2	○ 2		15 - 8		15 - 11		0		1	1	3	2	1.50	67	58	1.16	2
11			○ 2		15 - 10		15 - 6		0	○ 2		15 - 12		9 - 15		1		2	0	4	1	4.00	69	55
12	● 0		8 - 15		6 - 15		2	● 0		12 - 15		11 - 15		2		0	2	0	4	0.00	37	60	0.62	3

1位 ピサロ 2位 うらら 3位 Stella

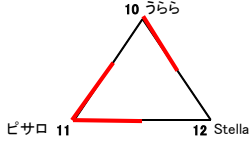

**Dコート 試合順**  
 第1試合 うらら 対 ピサロ  
 第2試合 ピサロ 対 Stella  
 第3試合 うらら 対 Stella

**審判**  
 Stella  
 うらら  
 ピサロ

# 第5回 丸光カップオープンフェスティバル

日時 令和5年1月28日  
場所 町田市立総合体育館

## フリーの部(順位戦)

1位トーナメント  
Bコート

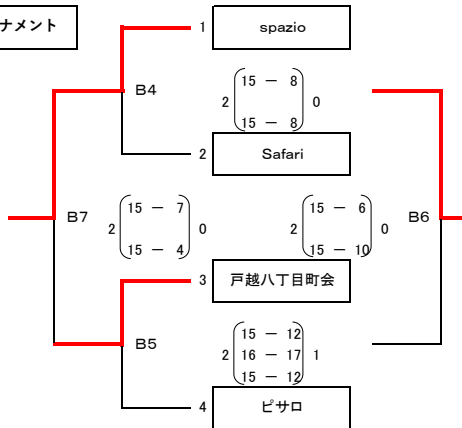

	Bコート	試合順	審判
第4試合	a1位	対 b1位	第5試合両チーム
第5試合	c1位	対 d1位	第4試合両チーム
第6試合	第1試合負け	対 第2試合負け	第7試合両チーム
第7試合	第1試合勝ち	対 第2試合勝ち	第6試合両チーム

2位トーナメント  
Aコート

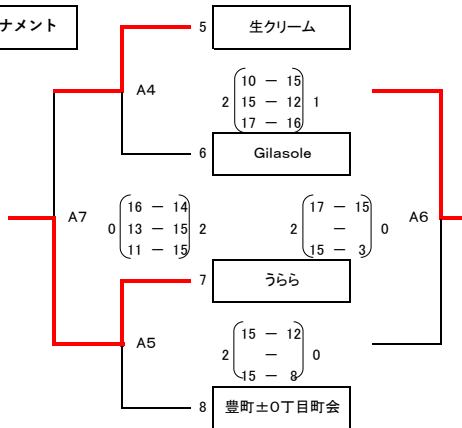

	Aコート	試合順	審判
第4試合	b2位	対 c2位	第5試合両チーム
第5試合	d2位	対 a2位	第4試合両チーム
第6試合	第1試合負け	対 第2試合負け	第7試合両チーム
第7試合	第1試合勝ち	対 第2試合勝ち	第6試合両チーム

3位トーナメント  
Cコート

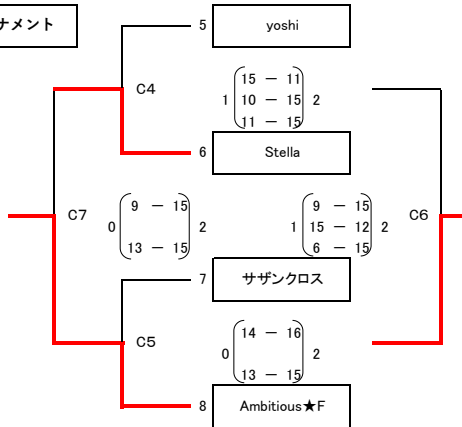

	Cコート	試合順	審判
第4試合	c3位	対 d3位	第5試合両チーム
第5試合	a3位	対 b3位	第4試合両チーム
第6試合	第1試合負け	対 第2試合負け	第7試合両チーム
第7試合	第1試合勝ち	対 第2試合勝ち	第6試合両チーム

# 第5回 丸光カップオープンフェスティバル

日時 令和5年1月28日  
場所 町田市立総合体育館

## マスターズの部(予選)

### Dコート

aブロック	1		2		3		4		勝数	負数	得セット	失セット	得失率	得点	失点	ポイント率	順位								
	Stella	JET	LUNETTE	タマちゃんクラブ																					
1	Stella		● 0	7 - 15	● 1	13 - 15	● 0	10 - 15	0	3	1	6	0.17	78	104	0.75	4								
2			○ 2	15 - 7	○ 2	15 - 9	○ 1	12 - 15	2	1	5	2	2.50	101	79	1.28	2								
2	○ 2	15 - 13	JET		○ 2	15 - 7	LUNETTE		○ 2	15 - 10	タマちゃんクラブ		○ 2	15 - 12	Stella		3	0	6	1	6.00	103	71	1.45	1
3	○ 2	15 - 13			○ 2	15 - 9			○ 2	15 - 10			○ 2	15 - 12			○ 2	15 - 14							
3	○ 2	15 - 13	● 0	9 - 15	● 0	7 - 15	● 0	4 - 15	1	2	2	5	0.40	70	98	0.71	3								
4	○ 2	15 - 10	○ 2	12 - 15	○ 2	15 - 4	タマちゃんクラブ		○ 2	15 - 10	Stella		○ 2	15 - 12	JET		○ 2	15 - 14	LUNETTE		○ 2	15 - 6	タマちゃんクラブ		
4	○ 2	15 - 10	○ 2	15 - 12	○ 2	15 - 6			○ 2	15 - 10			○ 2	15 - 12			○ 2	15 - 14							

1位 タマちゃんクラブ 2位 JET 3位 LUNETTE 4位 Stella

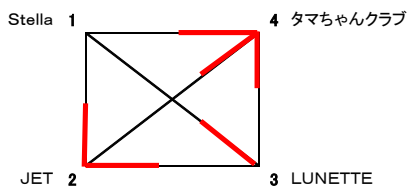

Dコート 試合順		審判	
第1試合	Stella 対 タマちゃんクラブ	第2試合	両チーム
第2試合	JET 対 LUNETTE	第3試合	両チーム
第3試合	Stella 対 LUNETTE	第4試合	両チーム
第4試合	JET 対 タマちゃんクラブ	第5試合	両チーム
第5試合	Stella 対 JET	第6試合	両チーム
第6試合	LUNETTE 対 タマちゃんクラブ		

### Eコート

bブロック	5		6		7		8		勝数	負数	得セット	失セット	得失率	得点	失点	ポイント率	順位			
	ram	christopher	amulets	うらら																
5	ram		● 1	11 - 15	○ 2	15 - 12	○ 2	15 - 8	2	1	5	3	1.67	118	99	1.19	2			
6			○ 2	15 - 11	○ 2	15 - 13	○ 2	15 - 4	0	3	0	6	1	6.00	102	78	1.31	1		
6	○ 2	8 - 15	christopher		○ 2	15 - 6	amulets		○ 2	15 - 10	うらら		○ 2	15 - 10	ram		○ 2	15 - 12	christopher	
7	○ 2	17 - 16			○ 2	17 - 16			○ 2	15 - 12			○ 2	15 - 12						
7	● 0	12 - 15	● 0	6 - 15	● 0	16 - 17	amulets		○ 2	15 - 10	うらら		○ 2	15 - 12	ram		○ 2	15 - 12	christopher	
8	○ 2	13 - 15	○ 2	16 - 17	○ 2	15 - 12			○ 2	15 - 12										
8	● 1	8 - 15	● 0	4 - 15	● 0	10 - 15	amulets		○ 2	15 - 12	うらら		○ 2	15 - 12	ram		○ 2	15 - 12	christopher	
うらら	○ 2	17 - 16	○ 2	10 - 15	○ 2	12 - 15			○ 2	15 - 12										

1位 christopher 2位 ram 3位 amulets 4位 うらら

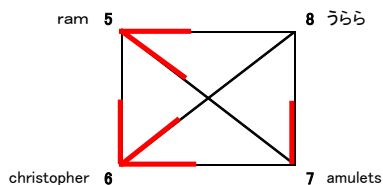

Eコート 試合順		審判	
第1試合	ram 対 うらら	第2試合	両チーム
第2試合	christopher 対 amulets	第3試合	両チーム
第3試合	ram 対 amulets	第4試合	両チーム
第4試合	christopher 対 うらら	第5試合	両チーム
第5試合	ram 対 christopher	第6試合	両チーム
第6試合	amulets 対 うらら		

## マスターズの部(順位戦)

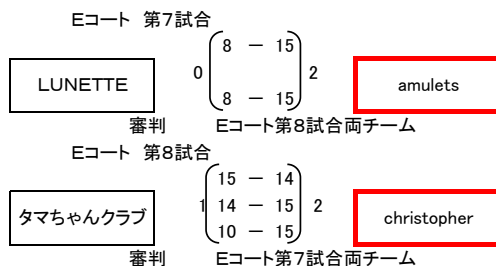
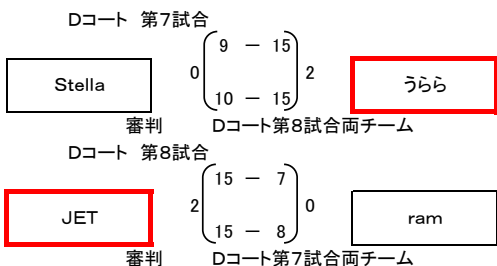

# 第5回 丸光カップオープンフェスティバル

日時 令和5年1月28日  
場所 町田市立総合体育館

## ミックスシルバーの部(予選)

### Gコート

aブロック	1		2		3		4		勝数	負数	得セット	失セット	得失セット率	得点	失点	ポイント率	順位		
	シーウィード		KNC		J-STORM		ドロップス												
1	シーウィード	○ 2	15 - 8	0	○ 2	10 - 15	1	○ 2	15 - 13	0	3	0	6	1	6.00	100	64	1.56	1
2																			
2	KNC	● 0	8 - 15	2	○ 2	15 - 13	0	● 1	16 - 14	2	1	2	3	4	0.75	84	96	0.88	3
3																			
3	J-STORM	● 1	4 - 15	2	● 0	14 - 15	2	● 0	11 - 15	2	0	3	1	6	0.17	75	102	0.74	4
4																			
4	ドロップス	● 0	13 - 15	2	○ 2	15 - 13	1	○ 2	15 - 17	2	1	4	3	1.33	98	95	1.03	2	
5																			9 - 15

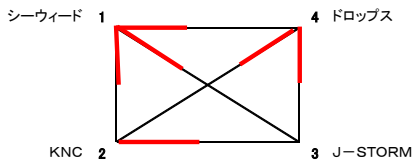

Gコート 試合順			審判		
第1試合	シーウィード	対	ドロップス	第2試合両チーム	
第2試合	KNC	対	J-STORM	第1試合両チーム	
第3試合	シーウィード	対	J-STORM	第4試合両チーム	
第4試合	KNC	対	ドロップス	第3試合両チーム	
第5試合	シーウィード	対	KNC	第6試合両チーム	
第6試合	J-STORM	対	ドロップス	第5試合両チーム	

### Hコート

bブロック	5		6		7		8		勝数	負数	得セット	失セット	得失セット率	得点	失点	ポイント率	順位		
	キレネンコ		バジーズ		gift		Ambitious★S												
5	キレネンコ	○ 2	15 - 6	0	○ 2	15 - 12	0	○ 2	15 - 8	0	3	0	6	0	---	90	55	1.64	1
6																			
6	バジーズ	● 0	6 - 15	2	● 0	9 - 15	2	● 0	2 - 15	2	0	3	0	6	0.00	44	90	0.49	4
7																			
7	gift	● 0	12 - 15	2	○ 2	15 - 9	0	● 0	12 - 15	2	1	2	2	4	0.50	75	81	0.93	3
8																			
8	Ambitious★S	● 0	8 - 15	2	○ 2	15 - 2	0	○ 2	15 - 12	2	1	4	2	2.00	80	63	1.27	2	
5																			12 - 15

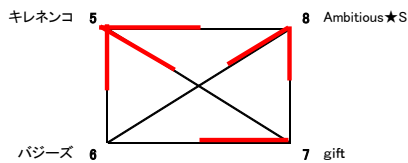

Hコート 試合順			審判		
第1試合	キレネンコ	対	Ambitious★S	第2試合両チーム	
第2試合	バジーズ	対	gift	第1試合両チーム	
第3試合	キレネンコ	対	gift	第4試合両チーム	
第4試合	バジーズ	対	Ambitious★S	第3試合両チーム	
第5試合	キレネンコ	対	バジーズ	第6試合両チーム	
第6試合	gift	対	Ambitious★S	第5試合両チーム	

## ミックスシルバーの部(順位戦)

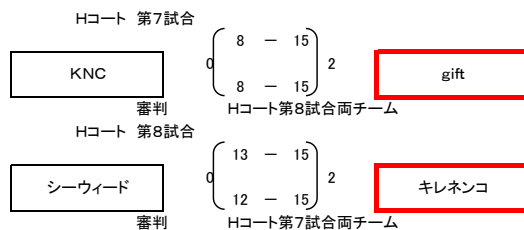
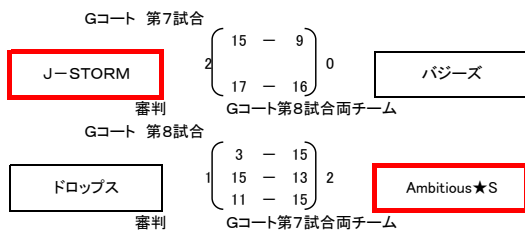

# 第5回 丸光カップオープンフェスティバル

日時 令和5年1月28日  
場所 町田市立総合体育館

## レディースシルバー・レディースゴールドの部

### A・Bコート

	1		2		3		4		5		勝 数	負 数	得 セット	失 セット	得 失 セット率	得 点	失 点	ポイン ト率	順 位	
	Colors		チーム10傘礼		厚生年金 B		厚生年金 A		KNC-50											
1	/		● 0	6 - 15	● 0	0 - 15	○ 2	15 - 10	○ 2	11 - 15	1	2	2	4	5	0.80	101	120	0.84	3
Colors			● 0	9 - 15	● 0	13 - 15	○ 2	15 - 11	○ 2	17 - 16										
2	○ 2	15 - 6	/		○ 2	15 - 6	○ 2	15 - 6	○ 2	15 - 5	0	4	0	8	0	---	120	49	2.45	1
チーム10傘礼		15 - 9				15 - 6		15 - 5		15 - 6										
3	○ 2	15 - 0	● 0	6 - 15	/		○ 2	9 - 15	○ 2	15 - 7	0	3	1	6	3	2.00	112	85	1.32	2
厚生年金 B		15 - 13	● 0	6 - 15				16 - 14		15 - 2										
4	● 0	10 - 15	● 0	6 - 15	● 1	15 - 9	/		○ 2	3 - 15	1	1	3	3	7	0.43	100	139	0.72	4
厚生年金 A		11 - 15	● 0	5 - 15	4 - 15	15 - 8				17 - 16										
5	● 1	15 - 11	● 0	5 - 15	● 0	7 - 15	● 1	15 - 3	/		0	4	2	8	0.25	98	138	0.71	5	
KNC-50		16 - 17	● 0	6 - 15	2 - 15	8 - 15	16 - 17													

1位 チーム10傘礼 2位 厚生年金 B 3位 Colors 4位 厚生年金 A 5位 KNC-50

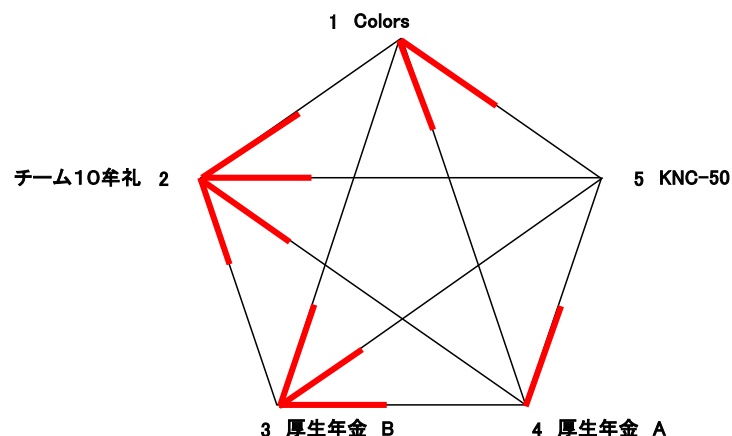

### Aコート 試合順

- 第1試合 チーム10傘礼 対 KNC-50
- 第2試合 Colors 対 KNC-50
- 第3試合 Colors 対 厚生年金 A
- 第4試合 チーム10傘礼 対 厚生年金 A
- 第5試合 厚生年金 A 対 KNC-50

### Bコート 試合順

- 第1試合 厚生年金 B 対 厚生年金 A
- 第2試合 チーム10傘礼 対 厚生年金 B
- 第3試合 厚生年金 B 対 KNC-50
- 第4試合 Colors 対 厚生年金 B
- 第5試合 Colors 対 チーム10傘礼

※ 審判はブロック内の空いているチームで行う。  
※ 不足分は本部で補う。

# 第5回 丸光カップオープンフェスティバル

日時 令和5年1月28日  
場所 町田市立総合体育館

## レディースフリーの部(予選)

### Dコート

aブロック	1		2		3		勝数	負数	得点	失点	得点率	失点率	ポイント率	順位
	Pillows	チーム10年札	Colors											
1	○ 2	15 - 8	● 1	15 - 12	2	1	1	3	2	1.50	71	62	1.15	1
Pillows		15 - 12		13 - 15										
2	● 0	8 - 15	○ 2	15 - 12	0	1	1	2	2	1.00	50	55	0.91	2
チーム10年札	12 - 15	15 - 13		15 - 13										
3	○ 2	12 - 15	● 0	12 - 15	2	1	1	2	3	0.67	67	71	0.94	3
Colors	15 - 13	13 - 15												

1位 Pillows 2位 チーム10年札 3位 Colors

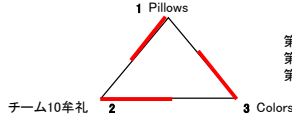

第1試合  
第2試合  
第3試合

Dコート 試合順  
Pillows 対 チーム10年札  
チーム10年札 対 Colors  
Colors 対 Pillows

審判  
チーム10年札  
Pillows  
Colors

### Eコート

bブロック	4		5		6		勝数	負数	得点	失点	得点率	失点率	ポイント率	順位
	NSC	Queen Bees	Aboo											
4	○ 2	15 - 4	● 0	9 - 15	2	1	1	2	2	1.00	51	40	1.28	2
NSC		15 - 6		12 - 15										
5	● 0	4 - 15	○ 2	6 - 15	2	0	2	0	4	0.00	17	60	0.28	3
Queen Bees	6 - 15	1 - 15												
6	○ 2	15 - 9	○ 2	15 - 6	0	2	0	4	0	---	60	28	2.14	1
Aboo	15 - 12	15 - 1												

1位 Aboo 2位 NSC 3位 Queen Bees

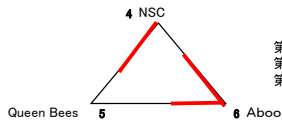

第4試合  
第5試合  
第6試合

Eコート 試合順  
NSC 対 Queen Bees  
Queen Bees 対 NSC  
NSC 対 Aboo

審判  
Queen Bees  
NSC  
Aboo

## レディースフリーの部(順位戦)

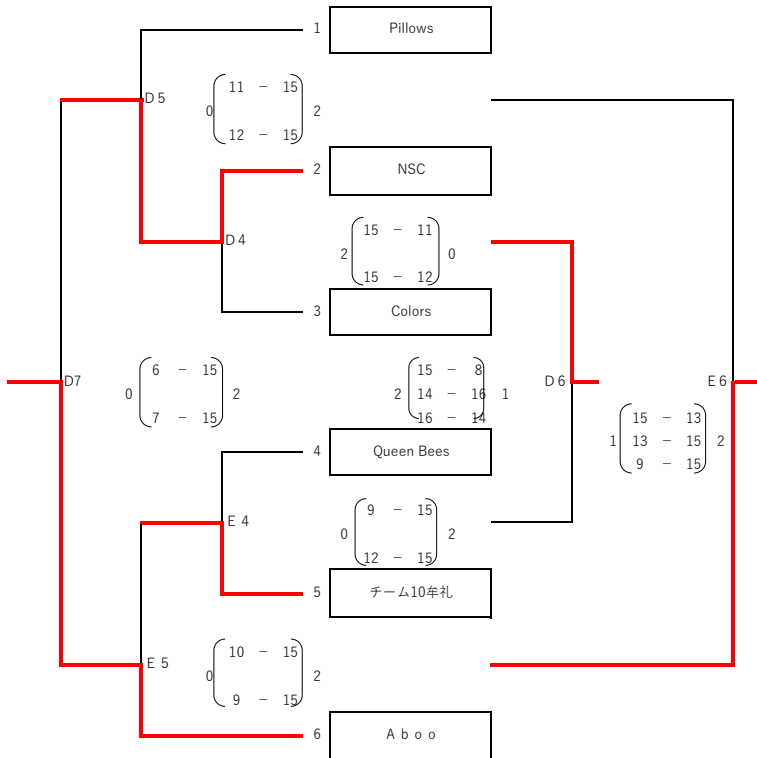

Dコート 試合順  
b2位 対 a3位  
a1位 対 第4試合勝ち  
D4試合負け 対 E4試合負け  
D5試合勝ち 対 E5試合勝ち

審判  
a1位  
第4試合負け  
D5試合勝ち  
D6・E6負け

Eコート 試合順  
b3位 対 a2位  
b1位 対 第4試合勝ち  
D5試合負け 対 E5試合負け

審判  
b1位  
第4試合負け  
E5試合勝ち